

ECO 2 - ECO LUXE



FROID
MATÉRIEL
PROFESSIONNEL



VITRINE SERVICE ARRIERE ET VENTE TRADITIONNELLE



ECO LUXE VITRE RABATTABLE



ECO 2 VITRE RABATTABLE



ECO 2 VITRE RELEVABLE

FMP - 29 Rue Joseph Cugnot - 51430 REIMS TINQUEUX
Tél. : +33 (0)3.26.35.79.53 - Mail : contact@fmpfroid.fr - www.fmpfroid.fr

ECO 2 - ECO LUXE

VITRINE SERVICE ARRIERE ET VENTE TRADITIONNELLE



ECO 2 VITRE RELEVABLE



ECO 2 VITRE RABATTABLE



ECO LUXE VITRE RABATTABLE

VITRINE SUR MESURE ET VENTE TRADITIONNELLE



- Vitre rabattable
- Vitre relevable
- Version LUXE

- Réfrigération statique
- Réfrigération ventilée
- Avec réserve

ECO LUXE

VITRINE RELEVABLE

VITRINE SERVICE ARRIERE ET VENTE TRADITIONNELLE

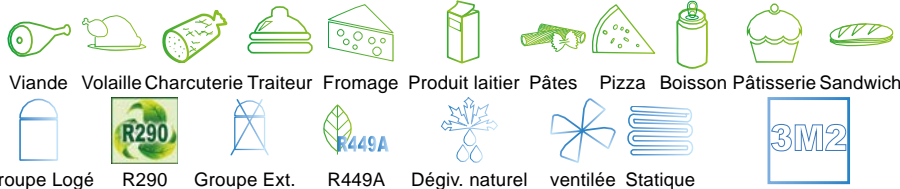
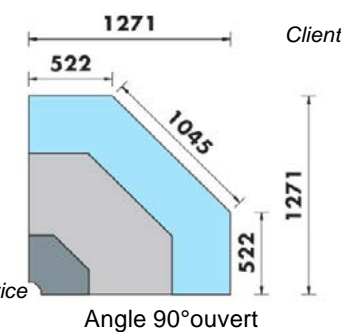
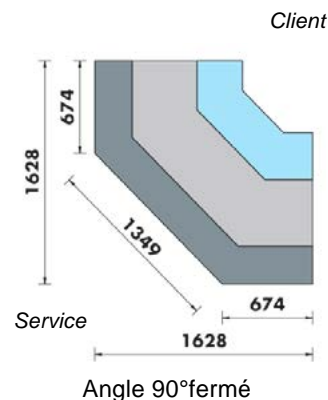
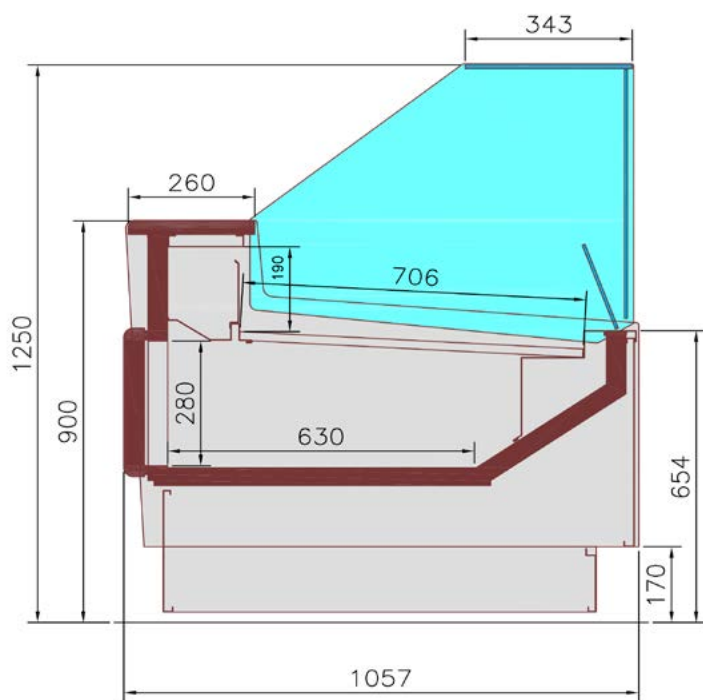

✓ DESCRIPTIF :

- Meuble canalisable
- 2 joues standards
- Glace droite relevable avec structure non montée d'usine
- Cuve laquée blanche
- Plateau d'exposition INOX AISI 304 P. 706 mm
- Tablette arrière de travail INOX AISI 304 P. 260 mm
- Réserve réfrigérée à portillons avec évaporateur
- Bandeau de façade tôle plastifiée peinte au choix, voir nuancier

✓ CARACTERISTIQUES TECHNIQUES :

- Réfrigération ventilée ou statique
- Température de fonctionnement - 1°C / + 7°C - Classe 3M2
- Régulation électronique intégrale avec afficheur de température
- Groupe logé au R290
- Evaporateur pré-vernis anti-corrosion
- Dégivrage naturel
- Ré évaporation automatique des eaux de dégivrage
- GROUPE EXTERIEUR avec détendeur monté soudé au R449A (autres détendeurs en option)
- Centrale non fournie
- Evacuation des eaux de dégivrage à l'égout

MEUBLE CAISSE DISPONIBLE L. 605 mm. et ANGLE 90°

✓ MODULES :

Longueurs en mm		Nombre portillons réserve	Angles
Sans joue	Avec joues		
960	1050	1	90° OUVERT 90° FERME
1210	1300	1	
1420	1510	2	
1920	2010	3	
2420	2510	4	
2840	2930	4	

✓ COLORIS AU CHOIX :



RAL au choix voir page suivante

✓ OPTIONS

- Meuble caisse
- Meuble caisse d'angle
- Roulettes
- Séparation plexi
- Fermeture arrière plexi

ECO 2

VITRINE RELEVABLE

VITRINE SERVICE ARRIERE ET VENTE TRADITIONNELLE

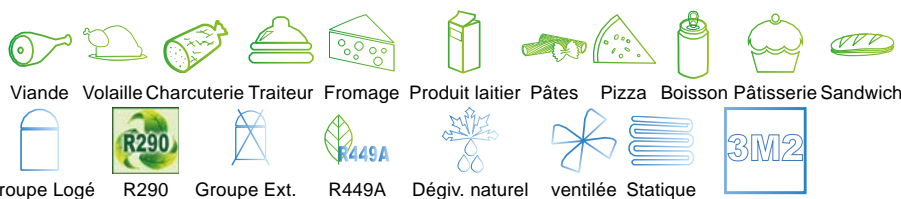
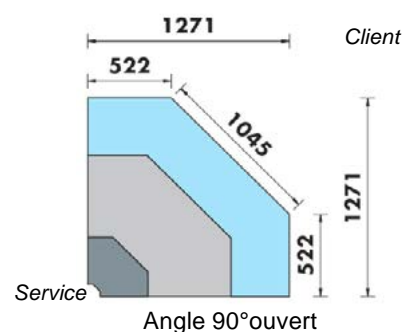
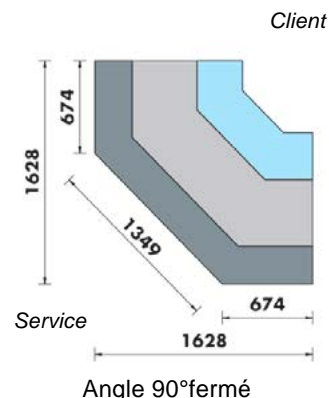
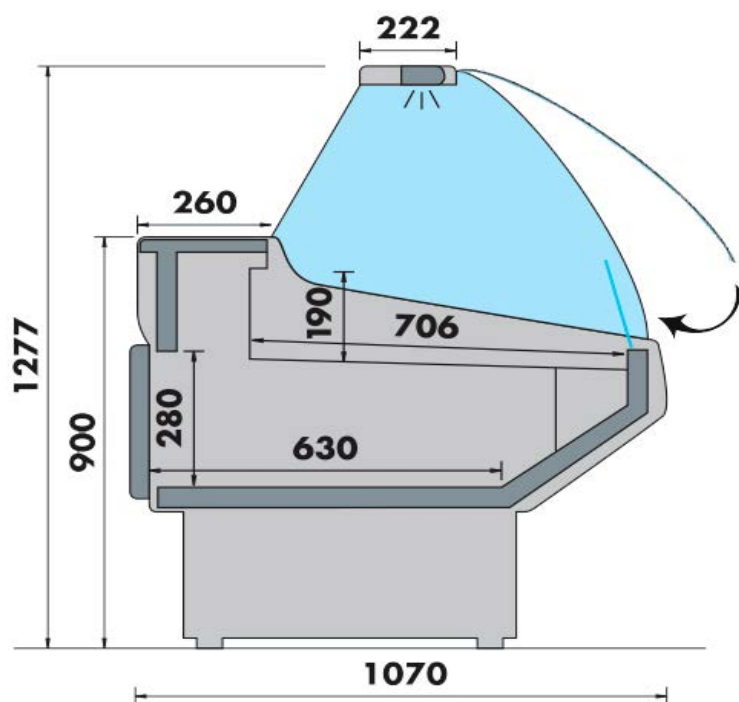

✓ DESCRIPTIF :

- Meuble canalisable
- 2 joues standards
- Glace bombée relevable avec structure non montée d'usine
- Cuve laquée blanche
- Plateau d'exposition INOX AISI 304 P. 706 mm
- Tablette arrière de travail INOX AISI 304 P. 260 mm
- Réserve réfrigérée à portillons avec évaporateur
- Liseré de façade au choix pour les versions, voir nuancier
- Meuble sur soubassement gris standard

✓ CARACTERISTIQUES TECHNIQUES :

- Réfrigération ventilée ou statique
- Température de fonctionnement - 1°C / + 7°C - Classe 3M2
- Régulation électronique intégrale avec afficheur de température
- Groupe logé au R290
- Evaporateur pré-vernis anti-corrosion
- Dégivrage naturel
- Ré évaporation automatique des eaux de dégivrage
- GROUPE EXTERIEUR avec détendeur monté soudé au R449A (autre détendeurs en option)
- Centrale non fournie
- Evacuation des eaux de dégivrage à l'égoût

MEUBLE CAISSE DISPONIBLE L. 605 mm. et ANGLE 90°

✓ MODULES :

Longueurs en mm		Nombre portillons réserve	Angles
Sans joue	Avec joues		
960	1050	1	90° OUVERT 90° FERME
1210	1300	1	
1420	1510	2	
1920	2010	3	
2420	2510	4	
2840	2930	4	

✓ COLORIS AU CHOIX :



RAL au choix voir page suivante

✓ OPTIONS

- Meuble caisse
- Meuble caisse d'angle
- Roulettes
- Séparation plexi
- Fermeture arrière plexi

ECO 2

VITRINE RABATTABLE

VITRINE SERVICE ARRIERE ET VENTE TRADITIONNELLE

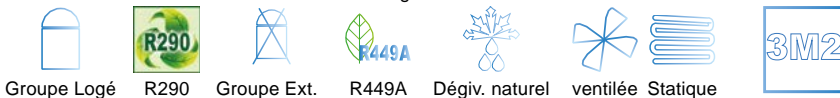
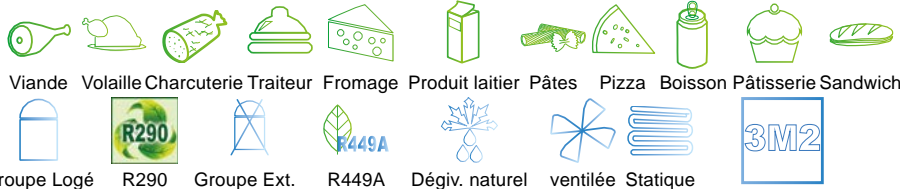
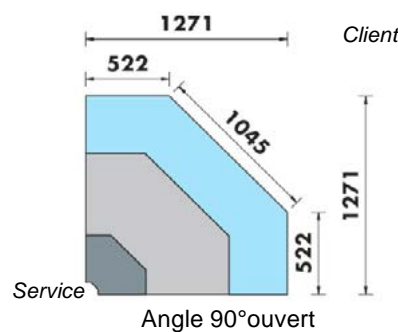
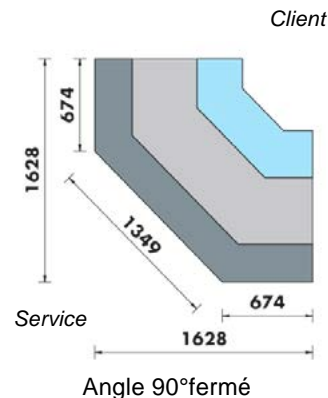
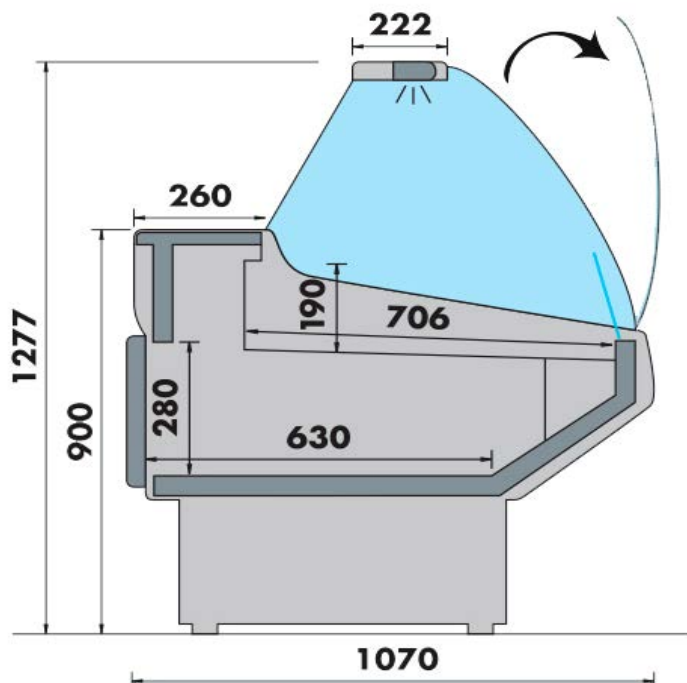

✓ DESCRIPTIF :

- Meuble canalisable
- 2 joues standards
- Glace bombée rabattable avec structure non montée d'usine
- Cuve laquée blanche
- Plateau d'exposition INOX AISI 304 P. 706 mm
- Tablette arrière de travail INOX AISI 304 P. 260 mm
- Réserve réfrigérée à portillons avec évaporateur
- Liseré de façade au choix pour les versions, voir nuancier
- Meuble sur soubassement gris standard

✓ CARACTERISTIQUES TECHNIQUES :

- Réfrigération ventilée ou statique
- Température de fonctionnement - 1°C / + 7°C - Classe 3M2
- Régulation électronique intégrale avec afficheur de température
- Groupe logé au R290
- Evaporateur pré-vernis anti-corrosion
- Dégivrage naturel
- Ré évaporation automatique des eaux de dégivrage
- GROUPE EXTERIEUR avec détendeur monté soudé au R449A (autres détendeurs en option)
- Centrale non fournie
- Evacuation des eaux de dégivrage à l'égout

MEUBLE CAISSE DISPONIBLE L. 605 mm. et ANGLE 90°

✓ MODULES :

Longueurs en mm		Nombre portillons réserve	Angles
Sans joue	Avec joues		
960	1050	1	90° OUVERT 90° FERME
1210	1300	1	
1420	1510	2	
1920	2010	3	
2420	2510	4	
2840	2930	4	

✓ COLORIS AU CHOIX :



RAL au choix voir page suivante

✓ OPTIONS

- Meuble caisse
- Meuble caisse d'angle
- Roulettes
- Séparation plexi
- Fermeture arrière plexi

ECO 2

MEUBLE LIBRE SERVICE

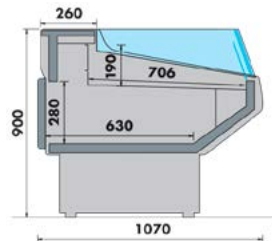

MEUBLE CAISSE

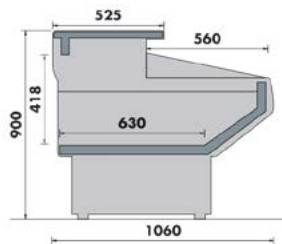

OPTIONS / ACCESSOIRES



Etagère grille



Etagère intermédiaire



Porte sachet



Fermeture arrière plexi



Porte couteaux



Roulettes



Séparateur plexi



Tablette

COLORIS RAL

VITRINE SERVICE ARRIERE ET VENTE TRADITIONNELLE

RAL 1000	RAL 1023	RAL 2009	RAL 3017	RAL 4010	RAL 5018	RAL 6010	RAL 6027	RAL 7009	RAL 7034	RAL 8002	RAL 8028
RAL 1001	RAL 1024	RAL 2010	RAL 3018	RAL 4011	RAL 5019	RAL 6011	RAL 6028	RAL 7010	RAL 7035	RAL 8003	RAL 8029
RAL 1002	RAL 1026	RAL 2011	RAL 3020	RAL 4012	RAL 5020	RAL 6012	RAL 6029	RAL 7011	RAL 7036	RAL 8004	RAL 9001
RAL 1003	RAL 1027	RAL 2012	RAL 3022	RAL 5000	RAL 5021	RAL 6013	RAL 6032	RAL 7012	RAL 7037	RAL 8007	RAL 9002
RAL 1004	RAL 1028	RAL 2013	RAL 3024	RAL 5001	RAL 5022	RAL 6014	RAL 6033	RAL 7013	RAL 7038	RAL 8008	RAL 9003
RAL 1005	RAL 1032	RAL 3000	RAL 3026	RAL 5002	RAL 5023	RAL 6015	RAL 6034	RAL 7015	RAL 7039	RAL 8011	RAL 9004
RAL 1006	RAL 1033	RAL 3001	RAL 3027	RAL 5003	RAL 5024	RAL 6016	RAL 6035	RAL 7016	RAL 7040	RAL 8012	RAL 9005
RAL 1007	RAL 1034	RAL 3002	RAL 3031	RAL 5004	RAL 5025	RAL 6017	RAL 6036	RAL 7021	RAL 7042	RAL 8014	RAL 9006
RAL 1011	RAL 1035	RAL 3003	RAL 3032	RAL 5005	RAL 5026	RAL 6018	RAL 7000	RAL 7022	RAL 7043	RAL 8015	RAL 9007
RAL 1012	RAL 1036	RAL 3004	RAL 3033	RAL 5007	RAL 6000	RAL 6019	RAL 7001	RAL 7023	RAL 7044	RAL 8016	RAL 9010
RAL 1013	RAL 1037	RAL 3005	RAL 4001	RAL 5008	RAL 6001	RAL 6020	RAL 7002	RAL 7024	RAL 7045	RAL 8017	RAL 9011
RAL 1014	RAL 2000	RAL 3007	RAL 4002	RAL 5009	RAL 6002	RAL 6021	RAL 7003	RAL 7026	RAL 7046	RAL 8019	RAL 9016
RAL 1015	RAL 2001	RAL 3009	RAL 4003	RAL 5010	RAL 6003	RAL 6022	RAL 7004	RAL 7030	RAL 7047	RAL 8022	RAL 9017
RAL 1016	RAL 2002	RAL 3011	RAL 4004	RAL 5011	RAL 6004	RAL 6024	RAL 7005	RAL 7031	RAL 7048	RAL 8023	RAL 9018
RAL 1017	RAL 2003	RAL 3012	RAL 4005	RAL 5012	RAL 6005	RAL 6025	RAL 7006	RAL 7032	RAL 8000	RAL 8024	RAL 9022
RAL 1018	RAL 2004	RAL 3013	RAL 4006	RAL 5013	RAL 6006	RAL 6026	RAL 7008	RAL 7033	RAL 8001	RAL 8025	RAL 9023
RAL 1019	RAL 2005	RAL 3014	RAL 4007	RAL 5014	RAL 6007						
RAL 1020	RAL 2007	RAL 3015	RAL 4008	RAL 5015	RAL 6008						
RAL 1021	RAL 2008	RAL 3016	RAL 4009	RAL 5017	RAL 6009						

FMP
FROID *
MATÉRIEL
PROFESSIONNEL

Le choix de la couleur RAL s'entend sous réserve des disponibilités usine au moment de la commande ; en cas d'indisponibilité, nous vous proposons une couleur RAL rapprochant.

Les décors et couleurs représentés sur ce support sont informatisés ; il peut donc exister de légères modifications par rapport aux couleurs de panneaux, tant au niveau du brillant, de la teinte que de la structure superficielle.



ECO 2 - ECO DE LUXE

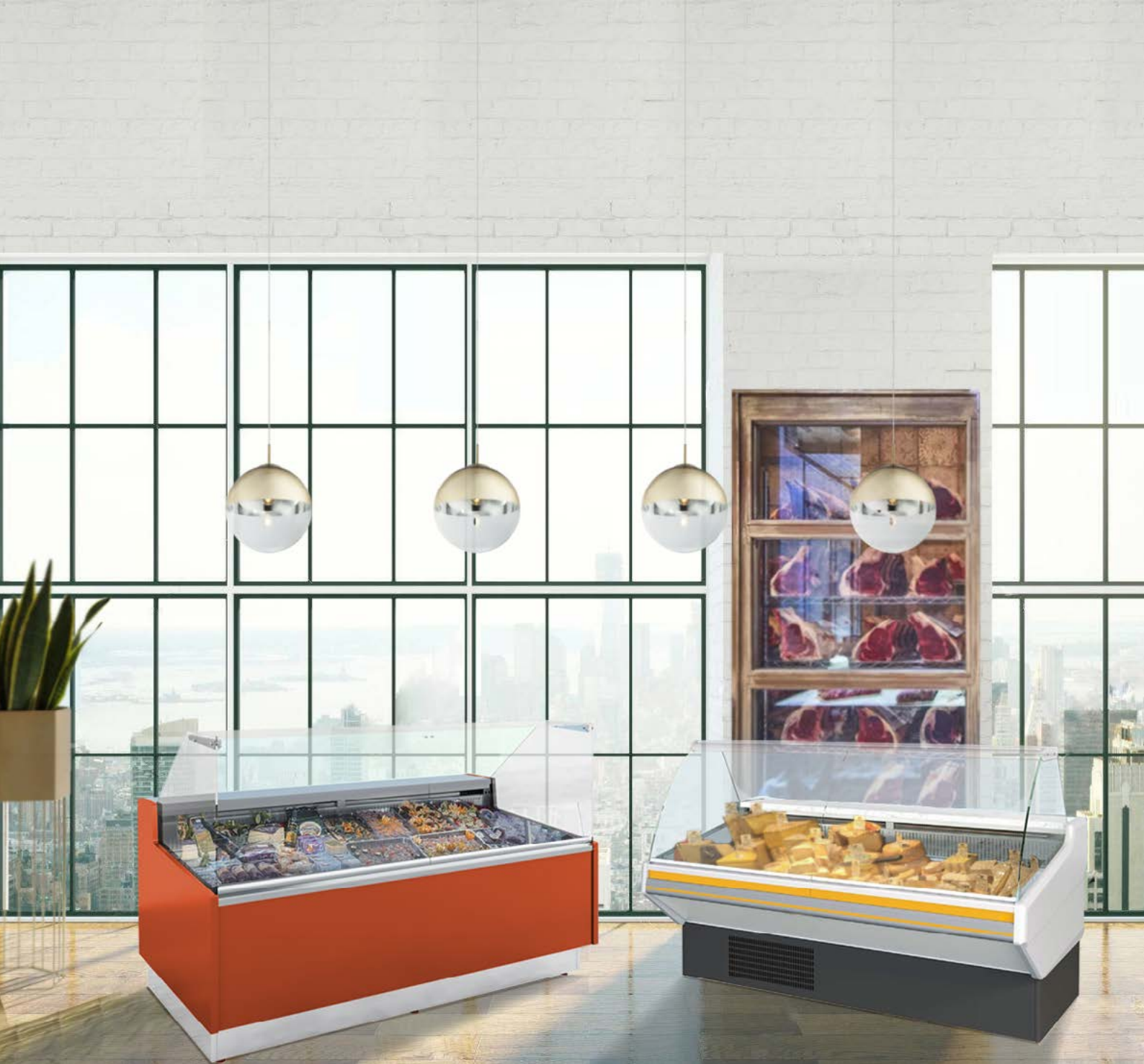

FMP
29 RUE JOSEPH CUGNOT
51430 REIMS - TINQUEUX



+ 33 (0)3 26 35 79 53



contact@fmpfroid.fr



Suivez nous sur LinkedIn



Du lundi au vendredi
Sans interruption 08:00-18:00

FMP
FROID *
MATÉRIEL
PROFESSIONNEL

www.fmpfroid.fr